

Упътване за монтаж на Carplay модул

MiB, MiB 2.0 и PCM 4.0

1. Функционални възможности:

CarPlay / Android Auto: Вградена система за взаимодействие с iPhone/Android, която работи съвместно с централния бутон за управление. Осигурява гласови команди и контрол на телефона, съобщенията, навигацията и музиката. Поддържа гласово управление чрез Siri. Възможна е кабелна и безжична връзка.

Вход за камера за заден ход: Смарт модулът може да декодира видео и позволява инсталиране на камера за задно виждане.

Mirroring (Огледално изобразяване): Поддържа жична и безжична функция за споделяне на екрана на iPhone и Android телефони.

USB видео възпроизвеждане: Функция за автоматично възпроизвеждане на мултимедия (видео и аудио) директно от USB флаш памет.



2. Настройка на DIP превключвателите (Toggle Switch)

Преди всяка промяна на позициите на превключвателите, задължително изключвайте захранването на модула!

За 5.8" и 6.5" екран с резолюция 400x240:

	1	2	3	4	5	6	7	8
OFF	-	✓	✓	✓	✓	✓	✓	✓
ON	✓	-	-	-	-	-	-	-

За 7" и 8" екран с резолюция 800x480:

	1	2	3	4	5	6	7	8
OFF	✓	✓	✓	✓	✓	✓	✓	✓
ON	-	-	-	-	-	-	-	-

За 8.3" екран с резолюция 1024x480:

	1	2	3	4	5	6	7	8
OFF	✓	-	✓	✓	✓	-	✓	✓
ON	-	✓	-	-	-	✓	-	-

За 8.3" екран с резолюция 1280x640:

	1	2	3	4	5	6	7	8
OFF	✓	✓	-	✓	✓	-	✓	✓
ON	-	-	✓	-	-	✓	-	-

За Golf 7" и 8" екран, ако Touch-а не работи опитайте:

	1	2	3	4	5	6	7	8
OFF	✓	✓	✓	✓	✓	✓	✓	-
ON	-	-	-	-	-	-	-	✓



3. Метод за безжично свързване на CarPlay

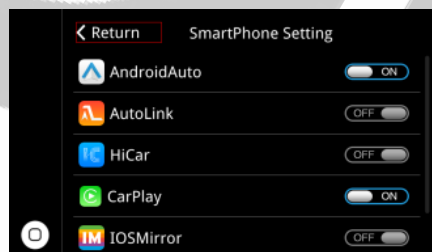

Стъпка 1

Изберете „Bluetooth“ от менюто на устройството.

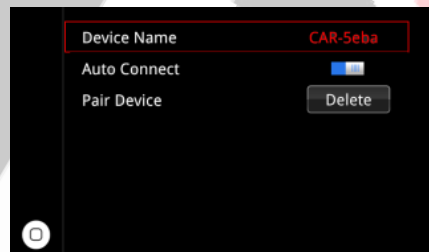

Стъпка 2

Проверете името на Bluetooth устройството (обикновено започва с „CAR-xxxx“).

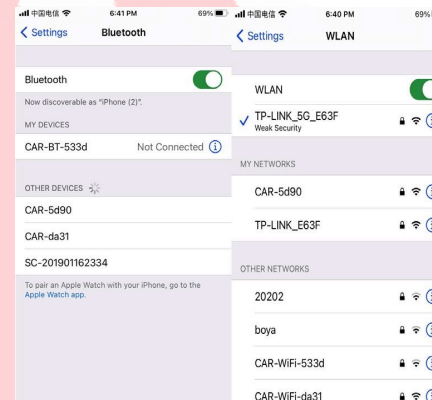

Стъпка 3

Включете WiFi на телефона си и го оставете включен, след което се върнете в менюто за Bluetooth, за да се свържете с CarPlay.

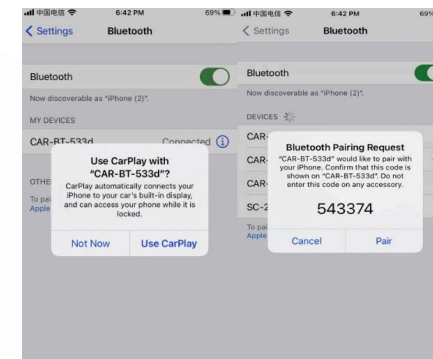

Стъпка 4

Изберете името на Bluetooth устройството „CAR-XXX“, потвърдете с „Pair“ и изберете „Use CarPlay“, когато се появи изскачащият прозорец на телефона.

4. Безжично споделяне на екрана за Apple (AirPlay)

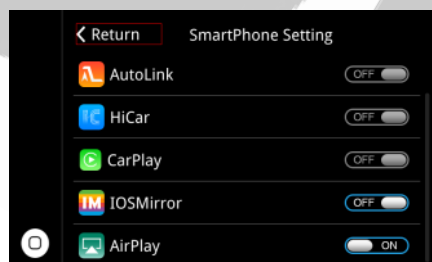

Стъпка 1

Изберете „AirPlay“ от менюто.

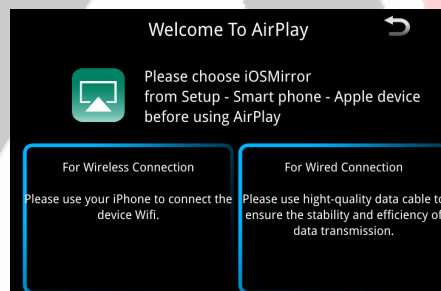

Стъпка 2

Включете телефона, влезте в настройките на WiFi и намерете мрежата „CAR-WIFI-XXX“. Паролата за свързване е 66668888.

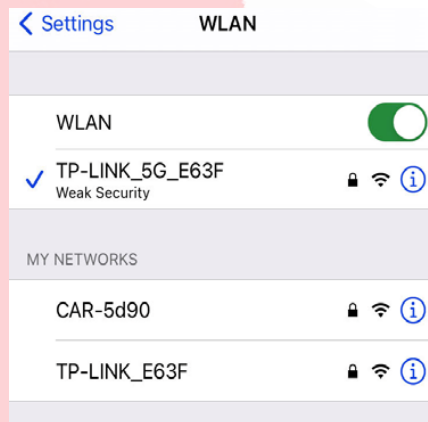

Стъпка 3

След успешно свързване към WiFi, отворете контролния център на телефона и изберете „Screen Mirroring“.

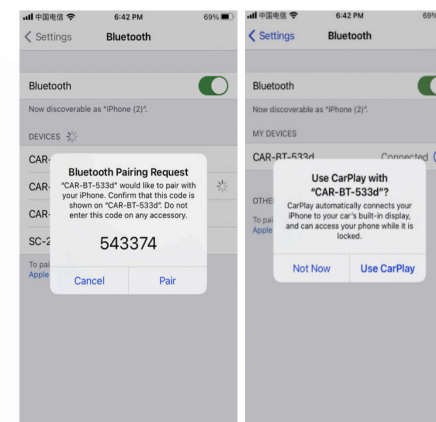

Стъпка 4

Изберете „AirPlay“ от списъка, за да завършите свързването.

5. Метод за безжично свързване на Android Auto

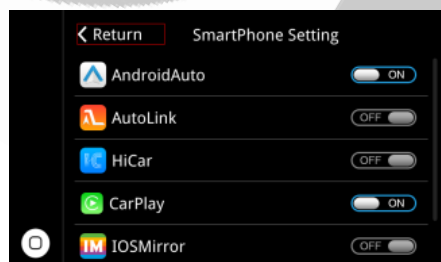

Стъпка 1

Изберете „Bluetooth“.

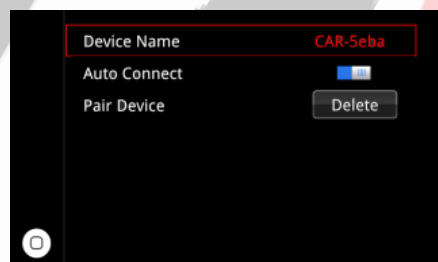

Стъпка 2

Проверете името на Bluetooth устройството (започва с „CAR-xxx“).

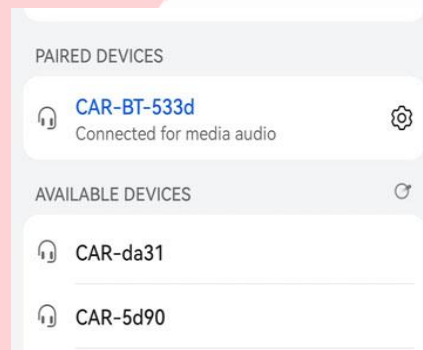

Стъпка 3

Кликнете върху името на Bluetooth устройството. Ще се появи заявка за сдвояване – натиснете „Pair“. След успешно сдвояване, следвайте инструкциите за Android Auto на екрана.

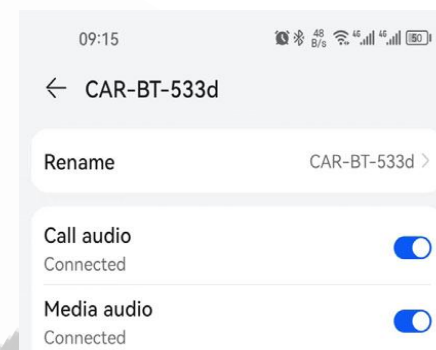

Стъпка 4

При нужда кликнете върху името на Bluetooth устройството и позволете сдвояване. Системата ще се свърже автоматично. Уверете се, че приложението Android Auto е активно на телефона.

6. Безжично споделяне на екрана за Android

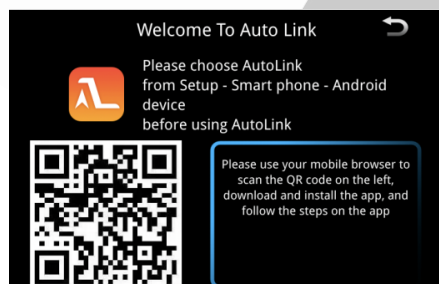

Стъпка 1

Сканирайте QR кода от екрана и изтеглете приложението „Auto Link“.

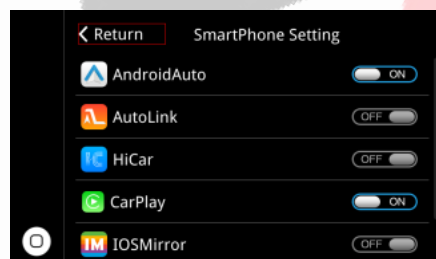

Стъпка 2

Включете опцията „WIFI Auto Link“ на „ON“ в настройките.

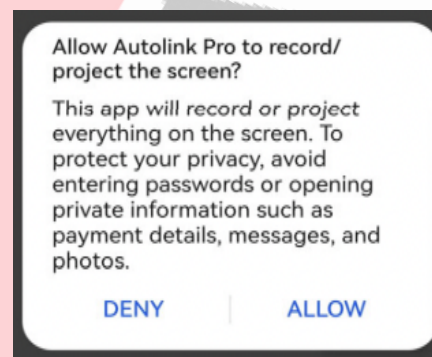

Стъпка 3

Отворете софтуера Auto Link на телефона, намерете мрежата „CAR-WIFI-XXXX“, свържете се и натиснете „START NOW“ на телефона.

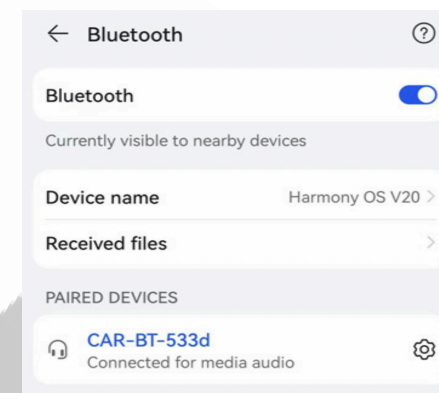

Стъпка 4

За предаване на звука при Auto Link, телефонът трябва да е свързан и чрез Bluetooth.

7. Аудио настройки и Премахване на ехото

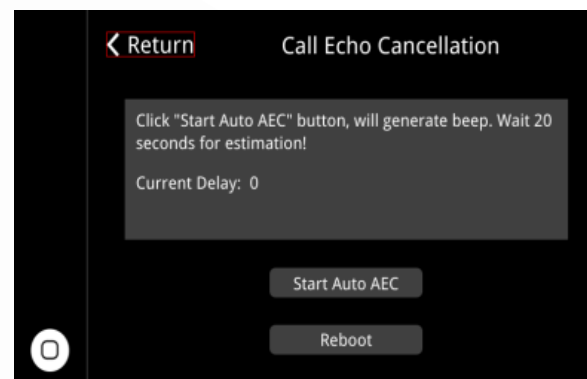

Инструкции за премахване на ехо (Call Echo Cancellation):

Отидете на: Settings -> Audio -> AEC Delay, след което натиснете бутона „Start Auto AEC“.

Ако има ехо по време на разговор, използвайте този бутон за корекция.

Важно при корекцията:

- Пазете пълна тишина в колата;
- Настройте силата на звука на умерено ниво;
- Изчакайте 20 секунди, докато измерването приключи.

8. Съдържание на комплекта и Свързване

8.1 Компоненти:

- Декодерна кутия за CarPlay
- Захранващ кабелен сноп
- LVDS кабел
- WiFi антена
- UCA/USB кабел

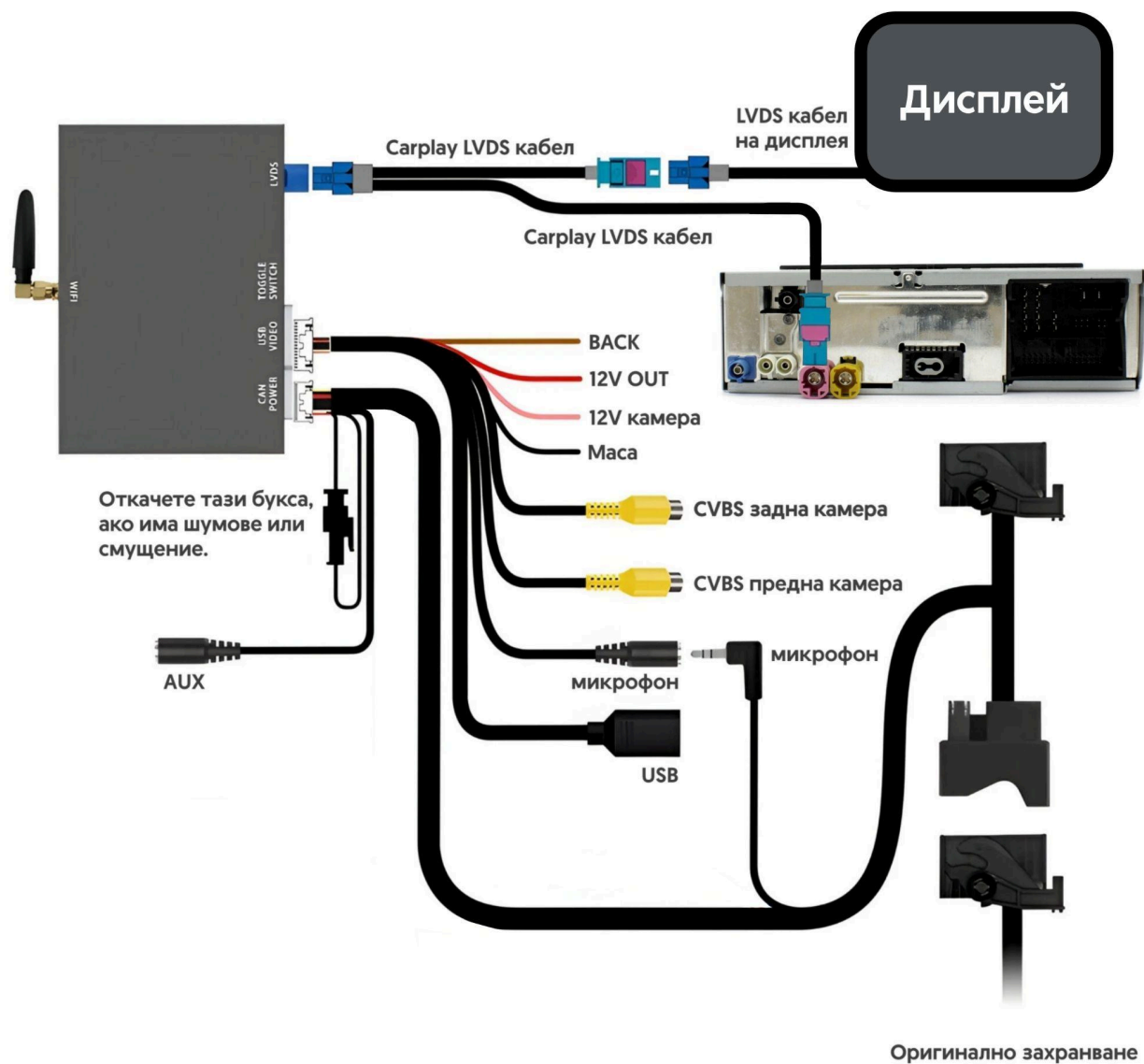

9. Настройки на звука

Телефонът се свързва към оригиналния Bluetooth на колата и звукът идва оттам.

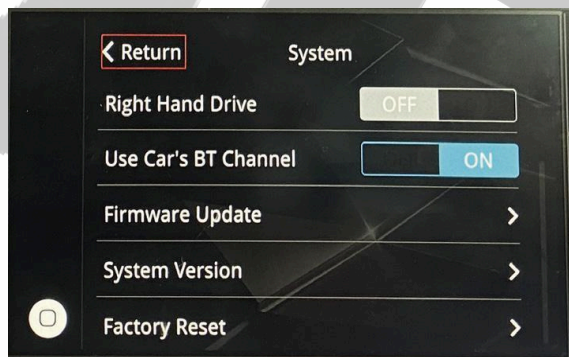

Стъпка 1

Включете „Use car's BT channel“, за да активирате Bluetooth функцията.

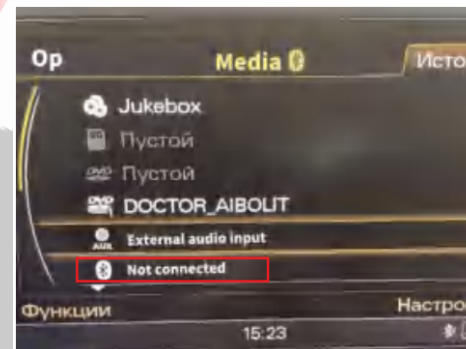

Стъпка 2

Използвайте оригиналния Bluetooth на автомобила, за да потърсите и да се свържете с Bluetooth на вашия телефон.

10. Включване на CarPlay режима:



Audi:

Задръжете **MENU** или **BACK**.



VW, Skoda, Seat

Задръжете **MENU**.



Porsche

Задръжете **Home**.

11. Видеа с примерен монтаж за различни марки:

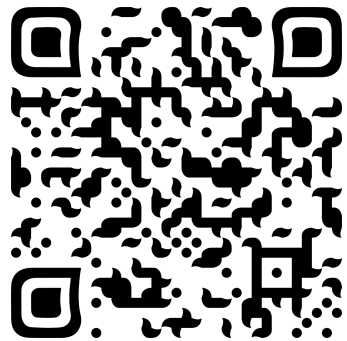

Монтаж на Porsche

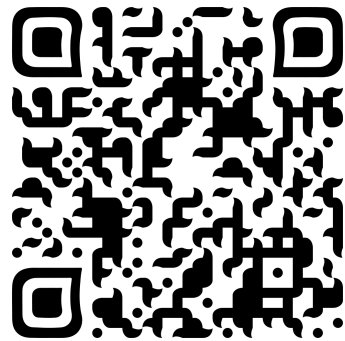

Монтаж на Audi

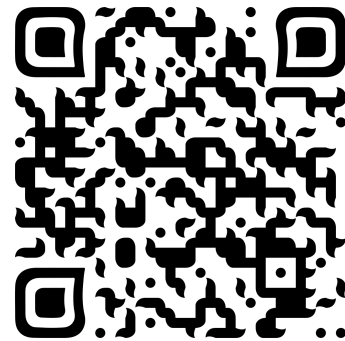

Монтаж на VW

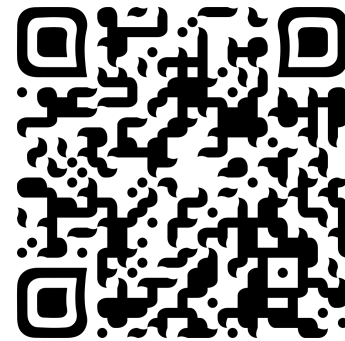

Монтаж на Skoda

Монтаж на Porsche PCM 4.0: <https://www.youtube.com/watch?v=s15p5bW-UGk>

Монтаж на Audi MIB: <https://www.youtube.com/watch?v=bVyyc4IGMLQ>

Монтаж на VW: <https://www.youtube.com/watch?v=nJ50KbbID7A>

Монтаж на Skoda: <https://www.youtube.com/watch?v=frqp6G755J8>

В случай, че имате нужда от допълнително съдействие,
можете да се свържете с нас на телефон 0877 136 530,
както и във Viber, WhatsApp и Instagram