

Упътване за монтаж на Carplay модул

Mercedes-Benz NTG 4.5

1. Функционални възможности:

CarPlay / Android Auto: Вградена система за взаимодействие с iPhone/Android, която работи съвместно с централния бутон за управление. Осигурява гласови команди и контрол на телефона, съобщенията, навигацията и музиката. Поддържа гласово управление чрез Siri. Възможна е кабелна и безжична връзка.

Вход за камера за заден ход: Смарт модулът може да декодира видео и позволява инсталиране на камера за задно виждане.

Mirroring (Огледално изобразяване): Поддържа жична и безжична функция за споделяне на екрана на iPhone и Android телефони.

USB видео възпроизвеждане: Функция за автоматично възпроизвеждане на мултимедия (видео и аудио) директно от USB флаш памет.



2. Настройка на DIP превключвателите

Преди всяка промяна на позициите изключвайте захранването на модула!

Настройка според размера на екрана на Вашия автомобил:

За 6.5-инчов екран (400x240):

	1	2	3	4	5	6	7	8
OFF	✓	✓	✓	✓	✓	✓	✓	✓
ON	-	-	-	-	-	-	-	-

За 7-инчов екран (800x480):

	1	2	3	4	5	6	7	8
OFF	-	✓	✓	✓	✓	✓	✓	✓
ON	✓	-	-	-	-	-	-	-

За 7-инчов екран (800x480): **(Ако горният вариант не работи)**

	1	2	3	4	5	6	7	8
OFF	✓	-	✓	✓	✓	✓	✓	✓
ON	-	✓	-	-	-	-	-	-



3. Метод за безжично свързване на CarPlay

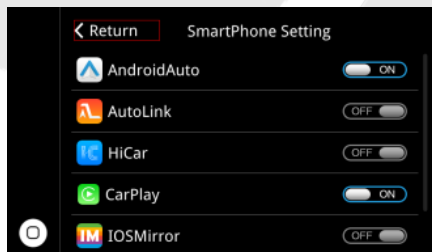

Стъпка 1

Изберете „Bluetooth“ от менюто на устройството.

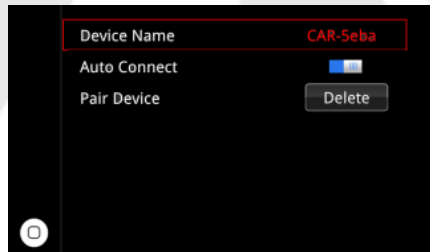

Стъпка 2

Проверете името на Bluetooth устройството (обикновено започва с „CAR-xxxx“).

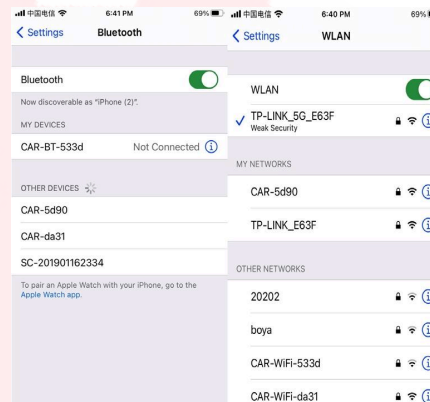

Стъпка 3

Включете WiFi на телефона си и го оставете включен, след което се върнете в менюто за Bluetooth, за да се свържете с CarPlay.

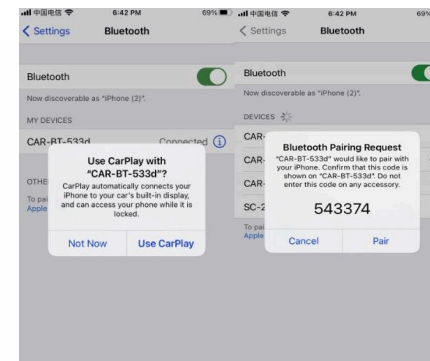

Стъпка 4

Изберете името на Bluetooth устройството „CAR-XXX“, потвърдете с „Pair“ и изберете „Use CarPlay“, когато се появи изскачащият прозорец на телефона.

4. Безжично споделяне на екрана за Apple (AirPlay)

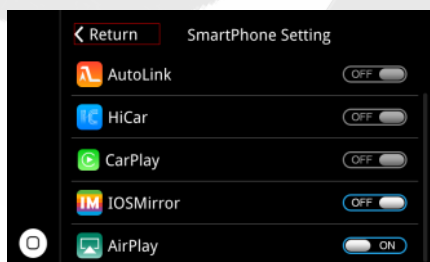

Стъпка 1

Изберете „AirPlay“ от менюто.



Стъпка 2

Включете телефона, влезте в настройките на WiFi и намерете мрежата „CAR-WIFI-XXX“. Паролата за свързване е 66668888.

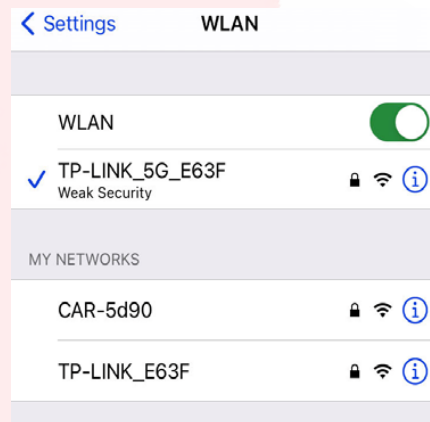

Стъпка 3

След успешно свързване към WiFi, отворете контролния център на телефона и изберете „Screen Mirroring“.

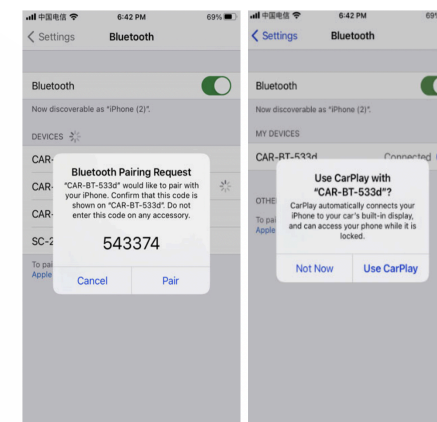

Стъпка 4

Изберете „AirPlay“ от списъка, за да завършите свързването.

5. Метод за безжично свързване на Android Auto

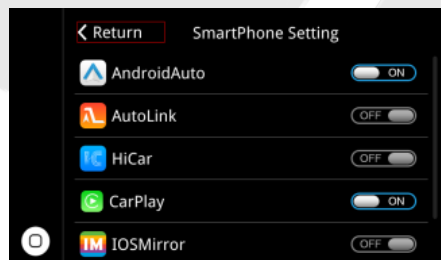

Стъпка 1

Изберете „Bluetooth“.

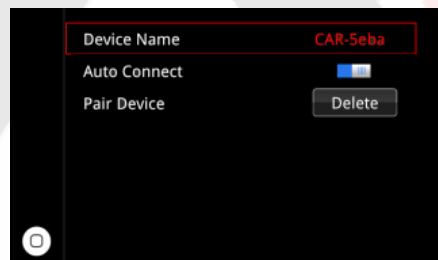

Стъпка 2

Проверете името на Bluetooth устройството (започва с „CAR-xxx“).

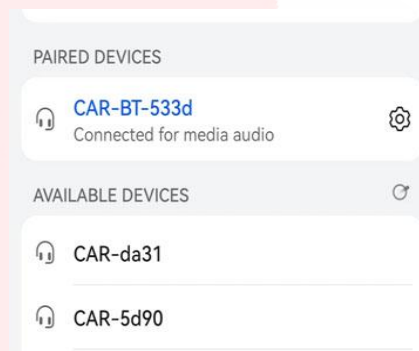

Стъпка 3

Кликнете върху името на Bluetooth устройството. Ще се появи заявка за сдвояване – натиснете „Pair“. След успешно сдвояване, следвайте инструкциите за Android Auto на екрана.

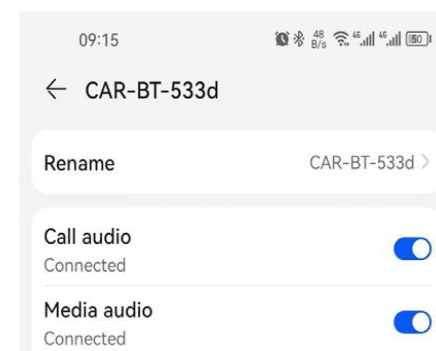

Стъпка 4

При нужда кликнете върху името на Bluetooth устройството и позволете сдвояване. Системата ще се свърже автоматично. Уверете се, че приложението Android Auto е активно на телефона.

6. Безжично споделяне на екрана за Android



Стъпка 1

Сканирайте QR кода от екрана и изтеглете приложението „Auto Link“.

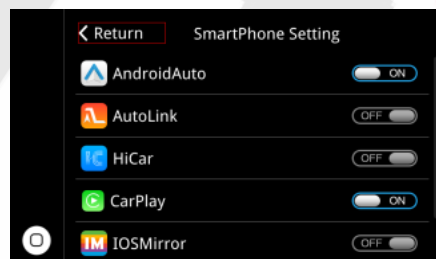

Стъпка 2

Включете опцията „WIFI Auto Link“ на „ON“ в настройките.

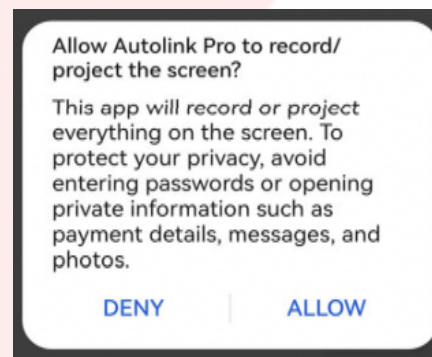

Стъпка 3

Отворете софтуера Auto Link на телефона, намерете мрежата „CAR-WIFI-XXXX“, свържете се и натиснете „START NOW“ на телефона.

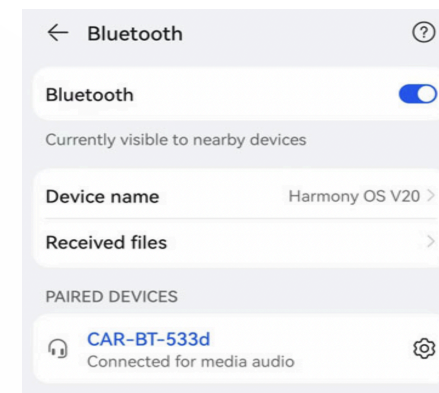

Стъпка 4

За предаване на звука при Auto Link, телефонът трябва да е свързан и чрез Bluetooth.

7. Аудио настройки и Премахване на ехото

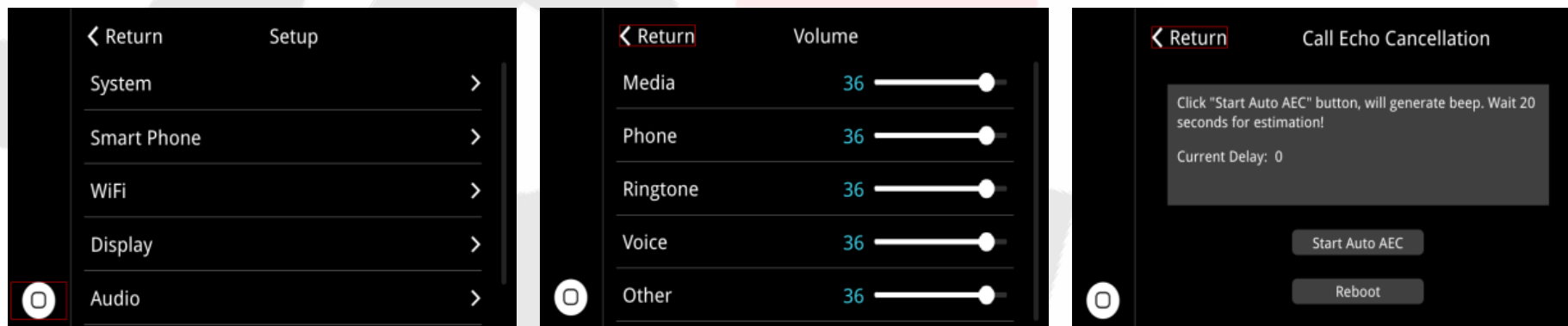

Инструкции за премахване на ехо (Call Echo Cancellation):

Отидете на: Settings -> Audio -> AEC Delay, след което натиснете бутона „Start Auto AEC“.

Ако има ехо по време на разговор, използвайте този бутон за корекция.

Важно при корекцията:

- Пазете пълна тишина в колата;
- Настройте силата на звука на умерено ниво;
- Изчакайте 20 секунди, докато измерването приключи.

8. Съдържание на комплекта и Свързване

- Декодерна кутия за CarPlay
- Захранващ кабелен сноп
- LVDS кабел
- WiFi антена
- RCA/USB кабел

След като всички кабели са свързани, можете да превключвате между оригиналния интерфейс и интерфейса на CarPlay чрез продължително натискане на бутона “↶” на централната конзола.

Примерно видео с монтаж:

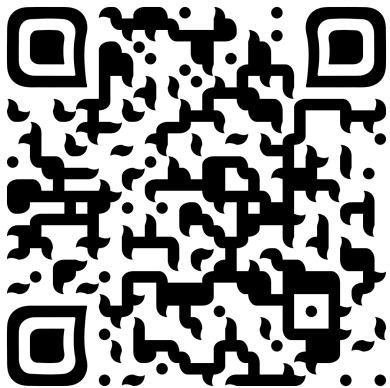

youtube.com/watch?v=nLfAsSETzgw

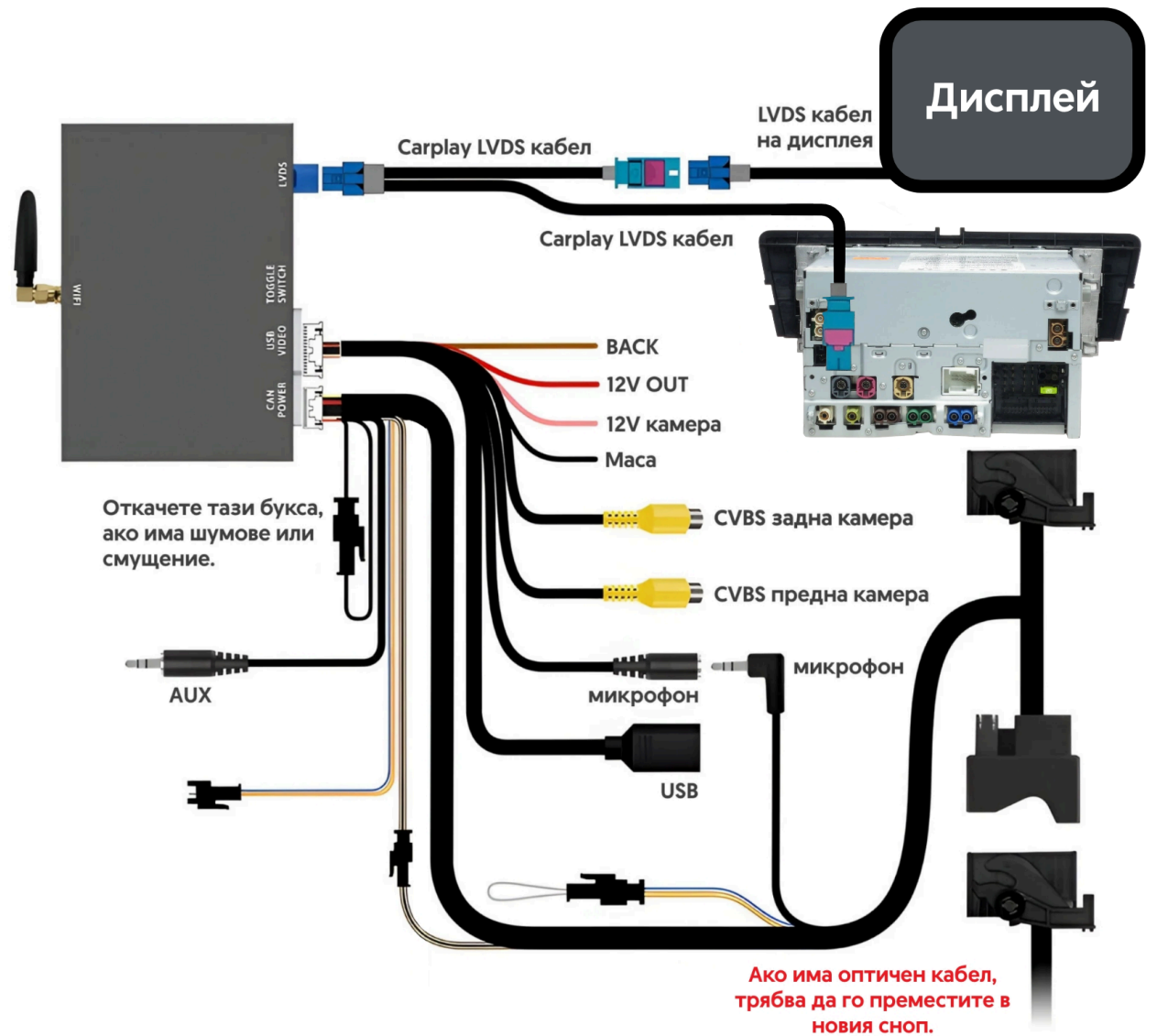

Оригинално захранване

9. Настройки на звука

9.1. Bluetooth аудио (препоръчителен)

Телефонът се свързва към оригиналния Bluetooth на колата и звукът идва оттам.



Стъпка 1

Включете „Use car's BT channel“, за да активирате Bluetooth функцията.



Стъпка 2

Използвайте оригиналния Bluetooth на автомобила, за да потърсите и да се свържете с Bluetooth на вашия телефон.

9.2. Звук през AUX

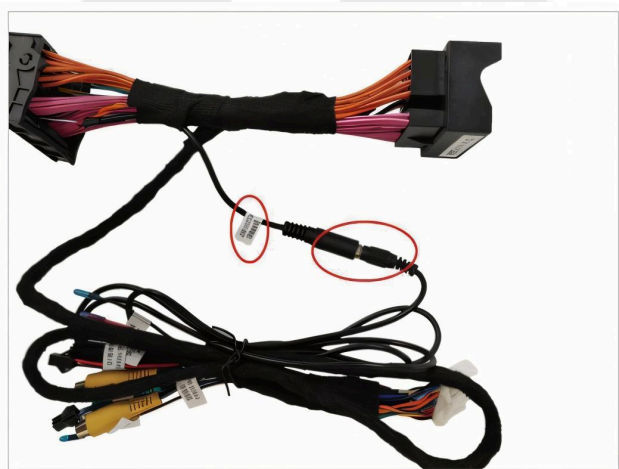

Ако колата няма AUX вход, свържете MM1 към AUX преходника в MM1 буксата. Ако има AUX вход, пропуснете тази стъпка

10. Системен Upgrade

Не съветваме да правите ъпгрейд на системата, ако не сте сблъскали с проблем.

Ако срещнете проблеми по време на употреба на продукта (които могат да бъдат решени чрез актуализиране на фърмуера), можете да се свържете с нас, за да поискате актуализация на системата.

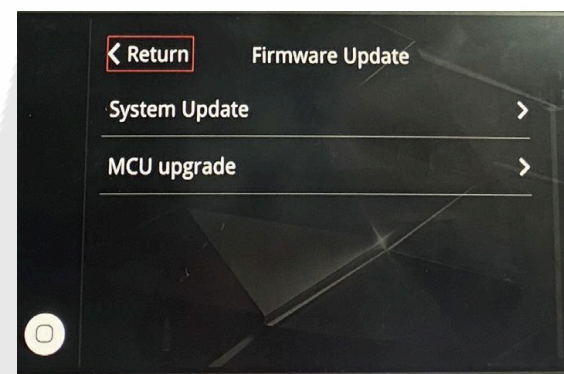

1. Разархивирайте файла в основната директория на USB.
2. Поставете USB флаш диска в USB порта на Carplay модула.
3. Module Settings > System > Firmware Upgrade > Manual Upgrade.

11. Настройки на климатика

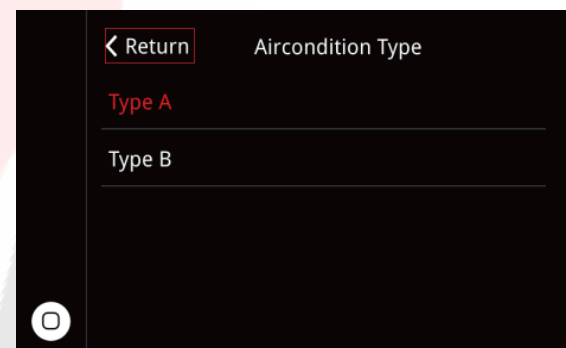
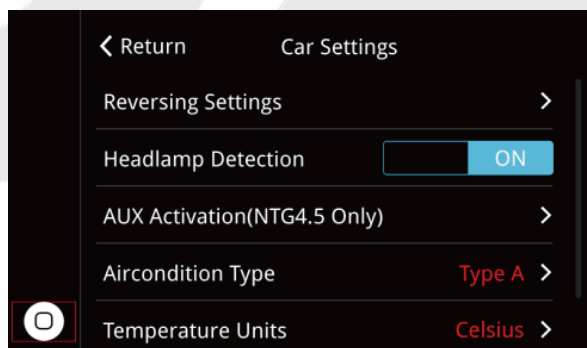

Ако информацията относно вида или скоростта на климатика не отговарят на реалността, сменете типа на климатика на Type B.

**В случай, че имате нужда от допълнително съдействие,
можете да се свържете с нас на телефон 0877 136 530,
както и във Viber, WhatsApp и Instagram**